

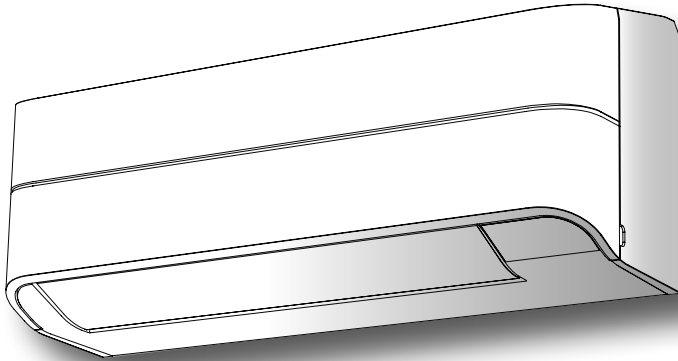

OWNER'S MANUAL

ENGLISH

ภาษาไทย



AIR CONDITIONER (SPLIT TYPE)

For general public use

Indoor unit

42TVEA010, 013, 016, 018, 024, 028

Outdoor unit

38TVEA010, 013, 016, 018, 024, 028



1144180223

PRECAUTIONS FOR SAFETY



Read the precautions in this manual carefully before operating the unit.



This appliance is filled with R32.

■ Warning indications on the air conditioner unit

| Warning indication | Description |
|--|---|
|  <p>CAUTION</p> <p>BURST HAZARD Open the service valves before the operation, otherwise there might be the burst.</p> | <p>CAUTION</p> <p>BURST HAZARD</p> <p>Open the service valves before the operation, otherwise there might be the burst.</p> |

- Keep this manual where the operator can easily find it.
- Read the precautions in this manual carefully before operating the unit.
- This appliance is intended to be used by expert or trained users in shops, in light industry and on farms, or for commercial use by lay persons.
- The precautions described herein are classified as DANGER, WARNING and CAUTION. They both contain important information regarding safety. Be sure to observe all precautions without fail.

DANGER

- Do not install, repair, open or remove the cover. It may expose you to dangerous voltages. Ask the dealer or the specialist to do this.
- Turning off the power supply will not prevent potential electric shock.
- The appliance shall be installed in accordance with national wiring regulation.
- Means for disconnection from the supply having a contact separation of at least 3 mm in all poles must be incorporated in the fixed wiring.
- The appliance must be stored in a room without continuously operating ignition sources (for example, open flames, an operating gas appliance or an operating electric heater).
- In order to avoid fire, explosion or injury, do not operate the unit when harmful gases (e.g. flammable or corrosive) are detected near the unit.

WARNING

- Do not expose your body directly to cool or warm air for a long time.
- Do not insert your finger or any article into the air inlet/outlet.
- When an abnormality (burning smell, etc.) occurs, stop the air conditioner and disconnect the power supply or turn off the breaker.
- This appliance can be used by children aged from 8 years and above and persons with reduced physical, sensory or mental capabilities or lack of experience and knowledge if they have been given supervision or instruction concerning use of the appliance in a safe way and understand the hazards involved. Children shall not play with the appliance. Cleaning and user maintenance shall not be made by children without supervision.

PRECAUTIONS FOR SAFETY

EN

- This appliance is not intended for use by person (including children) with reduced physical, sensory or mental capabilities, or lack of experience and knowledge, unless they have been given supervision or instruction concerning use of the appliance by a person responsible for their safety.
- The air conditioner must be installed, maintained, repaired and removed by a qualified installer or qualified service person. When any of these jobs is to be done, ask a qualified installer or qualified service person to do them for you.
- Children should be supervised to ensure that they do not play with the appliance.
- Do not use any refrigerant different from the one specified (R32) for complement or replacement. Otherwise, abnormally high pressure may be generated in the refrigeration cycle, which may result in a failure or explosion of the product or an injury to your body.
- Do not use means to accelerate the defrosting process or to clean, other than those recommended by the manufacturer.
- The appliance shall be stored in a room without continuously operating ignition sources (for example: open flames, an operating gas appliance or an operating electric heater).
- Be aware that refrigerants may not contain an odour.
- Do not pierce or burn as the appliance is pressurized. Do not expose the appliance to heat, flames, sparks, or other sources or ignition. Else, it may explode and cause injury or death.

CAUTION

- Do not wash the unit with water. It may cause an electric shock.
- Do not use this air conditioner for other purposes such as preserving food, breeding animal, etc.
- Do not step or put anything on the indoor/outdoor unit. It may cause an injury or damage the unit.
- Do not touch aluminium fin because it may cause an injury.
- Before cleaning the unit, turn off the main switch or the circuit breaker.
- When the unit won't be used for a long time, turn off the main switch or the circuit breaker.
- It is recommended that maintenance be performed by a specialist when the unit has been operated for a long time.
- The manufacturer shall not assume any liability for the damage caused by not observing the description of this manual.

1 INDOOR UNIT DISPLAY

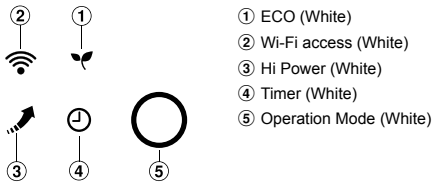

- Display brightness can be adjusted, follow procedure on 11.

2 PREPARATION BEFORE USE

Preparing Filters

1. Open the air inlet grille and remove the air filters.
2. Attach the filters. (see detail in the Installation Manual).

Loading Batteries (when use wireless operation.)

1. Remove the slide cover.
2. Insert 2 new batteries (AAA type) following the (+) and (-) positions.

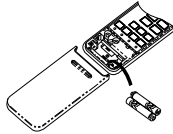

Clock Setup

1. Push **CLOCK** by tip of the pencil. If timer indication is flashing, go to the next step 2.
2. Press **ON** or **OFF** : adjust the time.
3. Press **SET** : Set the time.

Remote Control Reset

1. Push **RESET** by tip of the pencil or
2. Press **POWER**.
3. Insert the batteries.

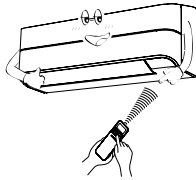

3 AIR FLOW DIRECTION

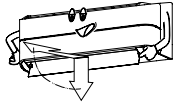
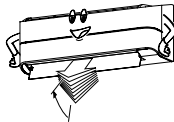
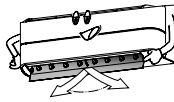
| | | |
|----------|---|---|
| 1 | Press FIX : Move the louver in the desired vertical direction. |  |
| 2 | Press SWING : Swing the air automatically and press again to stop. |  |
| 3 | For horizontal direction, adjust manually. |  |

Note:

- Do not move the louver manually by hands or others.
- The louver may automation positioning by some operation mode.

4 REMOTE CONTROL

- 1 Infrared signal emitter
- 2 Start/Stop button (**POWER**)
- 3 Mode select button (**MODE**)
- 4 Temperature button (**TEMP.**)
- 5 Fan speed button (**FAN**)
- 6 Swing louver button (**SWING**)
- 7 Set louver button (**FIX**)
- 8 On timer button (**ON**)
- 9 Off timer button (**OFF**)
- 10 Set louver button (**SET**)
- 11 Set louver button (**CLR**)
- 12 Memory and Preset button (**PRESET**)
- 13 High power button (**POWER**)
- 14 Economy button (**ECO**)
- 15 Quiet button (**QUIET**)
- 16 Comfort sleep button (**COMFORT SLEEP**)
- 17 Filter reset button (**CLR**)
- 18 Set clock button (**CLOCK**)
- 19 Check button (**CHECK**)
- 20 Reset button (**RESET**)

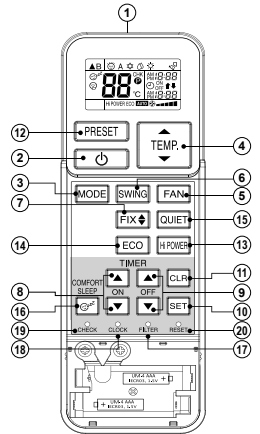

Note:

- The provided Remote Controller is a wireless type, which also can be used as a wire. Please see "How to Connect The Remote Controller for Wired Operation", located in installation instruction, in case of wired control is required.
- In wire operation, remote controller will return to initial condition (PRESET, TIMER and CLOCK will return to initial condition) when user shutdown power supply of Air conditioner.

5 AUTOMATIC OPERATION

To automatically select cooling operation

1. Press **MODE** : Select Auto A.
2. Press **TEMP.** : Set the desired temperature. Min. 17°C, Max. 30°C.
3. Press **FAN** : Select AUTO, LOW, LOW+, MED, MED+, HIGH.

6 COOLING OPERATION

1. Press **MODE** : Select Cool.
2. Press **TEMP.** : Set the desired temperature. Min = 17°C, Max = 30°C.
3. Press **FAN** : Select AUTO, LOW, LOW+, MED, MED+, HIGH.

7 DRY OPERATION

For dehumidification, a moderate cooling performance is controlled automatically.

1. Press **MODE** : Select Dry.
2. Press **TEMP.** : Set the desired temperature. Min. 17°C, Max. 30°C.

Note: DRY mode fan speed is set to Auto only.

8 HI POWER OPERATION

To automatically control room temperature and airflow for faster cooling operating (except in DRY mode)

Press : Start and stop the operation.

9 ECO OPERATION

To automatically control room temperature to save energy (except in DRY mode)

Press : Start and stop the operation.

Note: Cooling operation; the set temperature will increase automatically 1 degree/hour for 2 hours (maximum 2 degrees increase).

10 TIMER OPERATION

Set the timer when the air conditioner is operating.

| | Setting the ON Timer | Setting the OFF Timer |
|---|------------------------------------|-------------------------------------|
| 1 | Press : Set the desired ON timer. | Press : Set the desired OFF timer. |
| 2 | Press : Set the timer. | Press : Set the timer. |
| 3 | Press : Cancel the timer. | Press : Cancel the timer. |

Daily timer allows the user to set both the ON & OFF timers and will be activated on a daily basis.

Setting Daily Timer

| | | | |
|---|-----------------------------|---|--|
| 1 | Press : Set the ON timer. | 3 | Press . |
| 2 | Press : Set the OFF timer. | 4 | Press button during the (↑ or ↓) mark flashing. |

• During daily timer is activating, both arrows (↑, ↓) are indicated.

Note:

- Keep the remote control in accessible transmission to the indoor unit; otherwise, the time lag of up to 15 minutes will occur.
- The setting will be saved for the next same operation.

11 DISPLAY LAMP BRIGHTNESS ADJUSTMENT

To decrease the display lamp brightness or turn it off.

1. Press and hold for 3 seconds until brightness level (d0, d1, d2 or d3) is shown on remote control LCD then release the button.
2. Press Rise or to adjust brightness in 4 levels.

| Remote control LCD | Operation display | Brightness |
|--------------------|---|----------------|
| d3 | Lamp illuminates full brightness. | 100% |
| d2 | Lamp illuminates 50% brightness. | 50% |
| d1 | Lamp illuminates 50% brightness and the operation lamp is turned off. | 50% |
| d0 | All lamps are turned off. | All turned off |

• In the examples of d1 and d0, the lamp illuminates for 5 seconds before going off.

12 TEMPORARY OPERATION

In case of the misplaced or discharged remote control

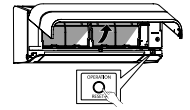

- Pressing the RESET button, the unit can start or stop without using the remote control.
- Operation mode is set on AUTOMATIC operation, preset temperature is 24°C and fan operation is automatic speed.

13 PRESET OPERATION

Set your preferred operation for future use. The setting will be memorized by the unit for future operation (except airflow direction).

1. Select your preferred operation.
2. Press and hold for 3 seconds to memorize the setting. The P mark displays.
3. Press : Operate the preset operation.

14 AUTO RESTART FUNCTION SETTING

This product is designed so that, after a power failure, it can restart automatically in the same operating mode as before the power failure.

Information

The product is shipped with Auto Restart function in the ON position. Turn it OFF if this function is not required.

How to turn OFF the Auto Restart Function

- Press and hold the [OPERATION] button on the indoor unit for 3 seconds. (3 beep sounds but OPERATION lamp does not blink).

How to turn ON the Auto Restart Function

- Press and hold the [OPERATION] button on the indoor unit for 3 seconds. (3 beep sounds and OPERATION lamp blink 5 time/SEC for 5 seconds).

Note:

- In case of ON timer or OFF timer are set, AUTO RESTART OPERATION does not activate.

15 QUIET OPERATION

To operate at super low fan speed for quiet operation (except in DRY mode)

Press : Start and stop the operation.

Note: Under certain conditions, QUIET operation may not provide adequate cooling due to low sound features.

16 COMFORT SLEEP OPERATION

For comfortable sleep, automatically control air flow and automatically turn OFF.

Press : Select 1, 3, 5 or 9 hrs for OFF timer operation.

Note:

1. The cooling operation, the set temperature will increase automatically 1 degree/hour for 2 hours (maximum 2 degrees increase).
2. Both of Eco and Timer lamp illuminates.

17 SELF CLEANING OPERATION (COOL AND DRY OPERATION ONLY)

To protect bad smell caused by the humidity in the indoor unit.

1. If the button is pressed once during "Cool" or "Dry" mode, the fan will continue to run for other 30 minutes, then it will turn off automatically. This will reduce the moisture in the indoor unit.
2. To stop the unit immediately, press the more 2 times within 30 seconds.

18 MAINTENANCE

 Firstly, turn off the circuit breaker.

Indoor Unit and Remote Control

- Clean the indoor unit and the remote control with a wet cloth when needed.
- No benzene, thinner, polishing powder or chemically-treated duster.

Air filters

Clean every 2 weeks.

1. Open the air inlet grille.
2. Remove the air filters.
3. Vacuum or wash and then dry them.
4. Reinstall the air filters and close the air inlet grille.

19 OPERATION AND PERFORMANCE

1. Three-minute protection feature: To prevent the unit from being activated for 3 minutes when suddenly restarted or switched to ON.
2. Some minor cracking sound may occur when unit operating. This is normal because the cracking sound may be caused by expansion/contraction of plastic.

Air conditioner operating conditions

| Operation | Temp. | |
|-----------|---------------------|------------------|
| | Outdoor Temperature | Room Temperature |
| Cooling | -10°C ~ 46°C | 21°C ~ 32°C |
| Dry | -10°C ~ 46°C | 17°C ~ 32°C |



20 TROUBLESHOOTING (CHECK POINT)

| The unit does not operate. | Cooling or Heating is abnormally low. |
|---|---|
| <ul style="list-style-type: none"> • The power main switch is turned off. • The circuit breaker is activated to cut off the power supply. • Stoppage of electric current • ON timer is set. | <ul style="list-style-type: none"> • The filters are blocked with dust. • The temperature has been set improperly. • The windows or doors are opened. • The air inlet or outlet of the outdoor unit is blocked. • The fan speed is too low. • The operation mode is FAN or DRY. • POWER SELECTION function is set 75% or 50% (This function is depend on remote controller). |

21 REMOTE CONTROL A-B SELECTION

To separate using of remote control for each indoor unit in case of 2 air conditioners are installed nearby.

Remote Control B Setup.

1. Press RESET button on the indoor unit to turn the air conditioner ON.
2. Point the remote control at the indoor unit.
3. Push and hold  button on the back side of Remote Control "00" will be shown on the display. (Picture ①)
4. Press  MODE during pushing . "B" will show on the display and "00" will disappear and the air conditioner will turn OFF. The Remote Control B is memorized. (Picture ②)

- Note:**
1. Repeat above step to reset Remote Control to be A.
 2. Remote Control A has not "A" display.
 3. Default setting of Remote Control from factory is A.

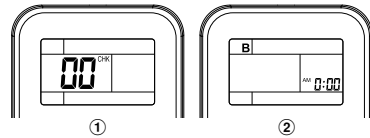

Carrier In The Air

Please visit the application store on your device to download and install Carrier In The Air application.



Application
Keyword : Carrier In The Air

About Carrier In The Air

- Carrier In The Air can control AC operation by Smartphone or tablet (mobile device) via internet connection.
- Everywhere control, control software run on Cloud system and mobile device can set and monitor AC operation via internet connection.
- Everyone can control, 1 Wireless adapter maximum 5 User (use 1 email register).
- Multi AC system control, 1 user can control 10 AC.
- Group control.
 - 5.1 Can create and control 3 groups of AC.
 - 5.2 Can control max 10 AC per group.

Carrier In The Air application support



iOS : 9.0 or later.



Android : Version 5.0 or later.



Note:

1. Adapter can register only 1 email address, if register with new email, current email will be invalid.
- 2.1 email address can use for register 5 devices to control same AC.

Register process

Open an application and follow register for User registration.



① Tab Register



② Enter email address

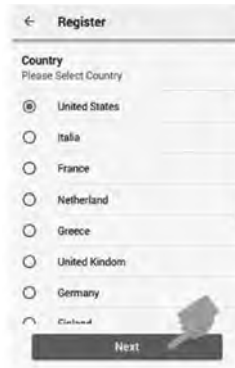

③ Select country



④ Enter user name



⑤ Enter password by 6-10 characters, combination of alphabet and number



⑥ Check for term and condition



⑦ Confirm information



⑧ Information will be submitted to email, click link to confirm

Log in to Carrier In The Air application

- 1 Connect Wireless adapter to A/C and turn on power supply.

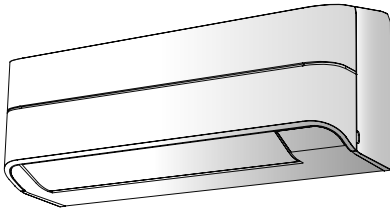

Built-in type , Wireless adapter already install with unit.



- 2 Open application and select Log in.



- 3 Enter user name and password.



- 4 Login successful.

Add Wireless adapter for control by Carrier In The Air application.



- 1 Select "Add AC (Adapter)" from both display above.

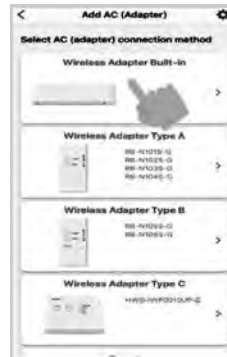
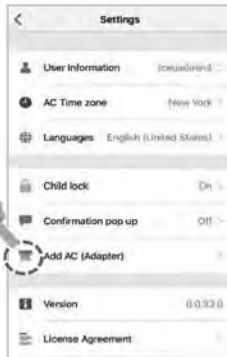

Wireless adapter Built-in
Active Wireless adapter by
remote controller and Auto login.

- 2 Select AC (adapter) connection method.

*Note

1. In case of Wi-Fi router change or Email for register change need to re-process for add Wireless adapter again (Built-in type : Press MODE button at Remote controller 5 seconds for active AP mode).
2. In case of change Wireless adapter to use with other A/C need to factory reset and re-process for add Wireless adapter again (Built-in type : Press MODE button at Remote controller 5 seconds and select "rb").

Add Wireless adapter for control by Carrier In The Air application.

③ AC (adapter) connect

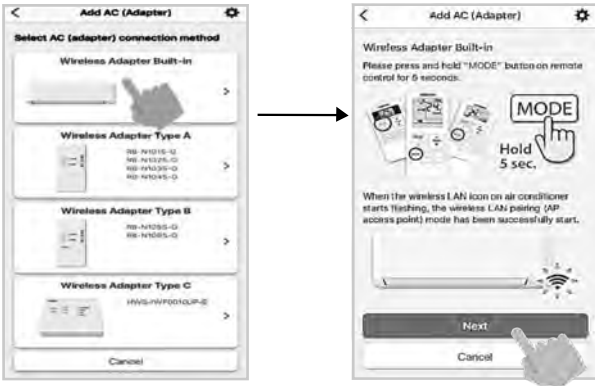

④ Active Wireless adapter by Remote controller

Press and hold MODE button 5 seconds

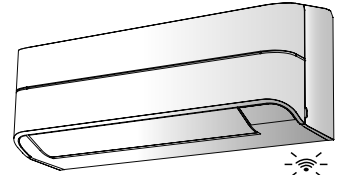
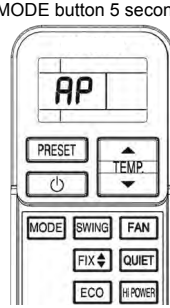

Wireless LED mark will blink when AP mode active



⑤ Connect with Home Wi-Fi Router



⑥ A/C add finished



⑦ Connect successfully

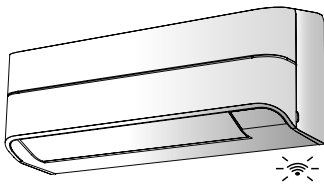

Wireless LED lamp stop blink.

Carrier In The Air application

Home screen

Menu

- Home
- Settings
- Toshiba AC special feature
- Google Assistant
- Amazon Alexa
- Wireless adapter manual
- Help
- Logout

Weekly schedule

Monday

- All AC
- 1st floor
- Living ...m
- Bed Room
- Kitchen
- Bath R...m
- Den
- 2nd floor
- Child R... 1
- Child R... 2
- Guest R... 1

Setting

Settings

- User Information
- Change Password
- Time zone
- Languages
- Child lock
- Confirmation pop up
- Add AC (Adapter)
- Version
- License Agreement

Home

- All AC
- 1st floor (Ams)
- Living Room (A... 25 / 28 °C
- Dining Room (... -- / -- °C
- Bath Room (A... -- / -- °C
- 2nd floor (Ams)
- Bed Room (Ams) 25 / 28 °C
- Children Room...

Energy Monitoring

- Cost Calculator
- Display
- Export Data
- Clear Data

Service Function

- Service

Message

- All
- News
- Promotion
- This is Subject of test Promotion Message
- This is Subject of test Promotion Message
- This is Subject of test Promotion Message

Labels and Callouts:

- All AC On/Off
- Group AC On/Off
- Each AC On/Off
- Group name
- AC device is offline
- Notification ERROR code description (pop up)
- Add AC
- Sub menu all AC
 - Add Group
 - Delete Group
 - Operation Setting
- Sub menu group
 - Select AC
 - Change group name
 - Group operation Setting
- Sub menu AC
 - Operation Setting
 - Change name
 - Delete AC
- Setting temperature / Actual room temp
- Current operation mode of each AC

Mode and Condition setting.

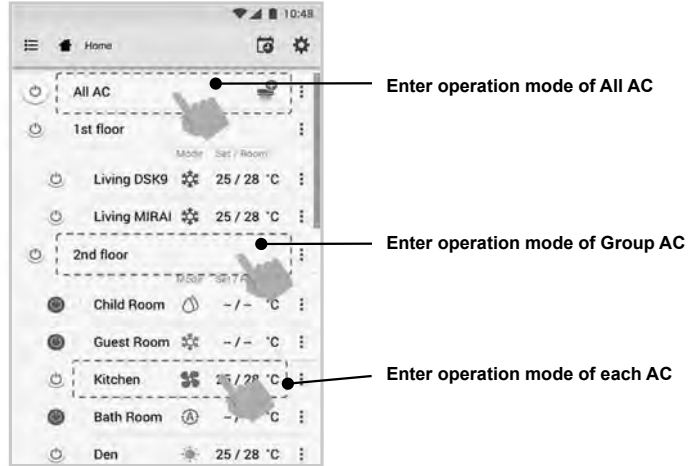

Mode select for Carrier In The Air application.

Provide for 5 operation modes



Setting in operation mode.

Mode select

Tab for select AC

Weekly schedule

OFF-ON Timer set

Temperature set

Indoor temperature

Outdoor temperature

Fan speed set

Louver set

Special feature

OFF-ON timer set 0.5-12hrs.

Off Timer
Please Select hour

- 0.5
- 1.0
- 1.5
- 2.0
- 2.5
- 3.0
- 3.5

CANCEL START

On Timer
Please Select hour

- 0.5
- 1.0
- 1.5
- 2.0
- 2.5
- 3.0
- 3.5

CANCEL START

ON timer set from Off mode only

Off mode

Group operation.

Maximum 3 groups

1 Group maximum = 10 units.

Add group

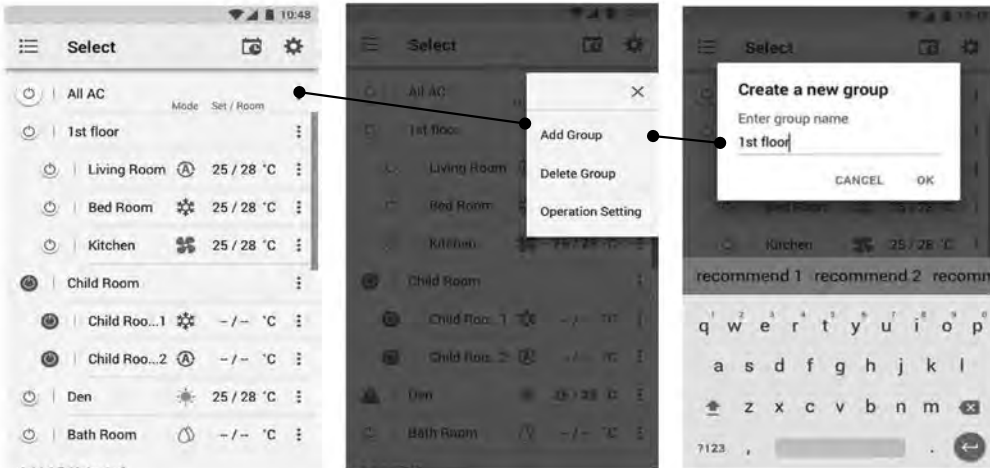

Add AC in group

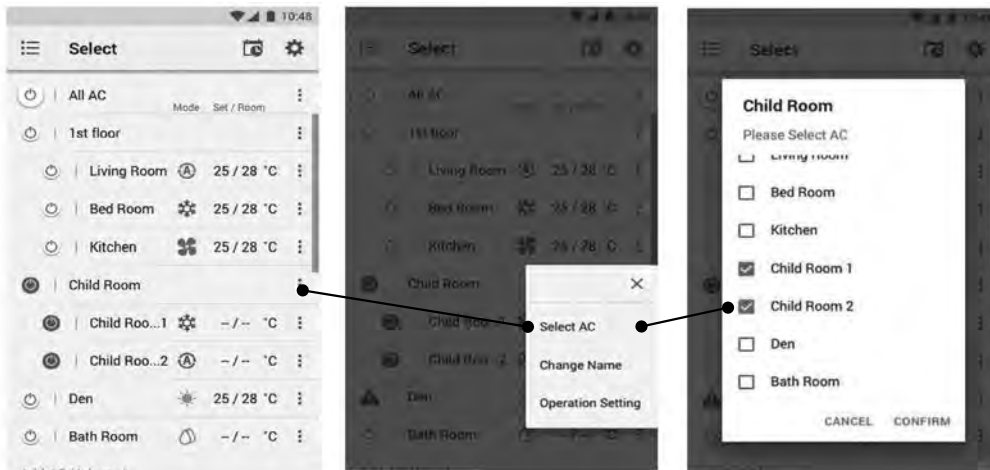

Delete AC in group

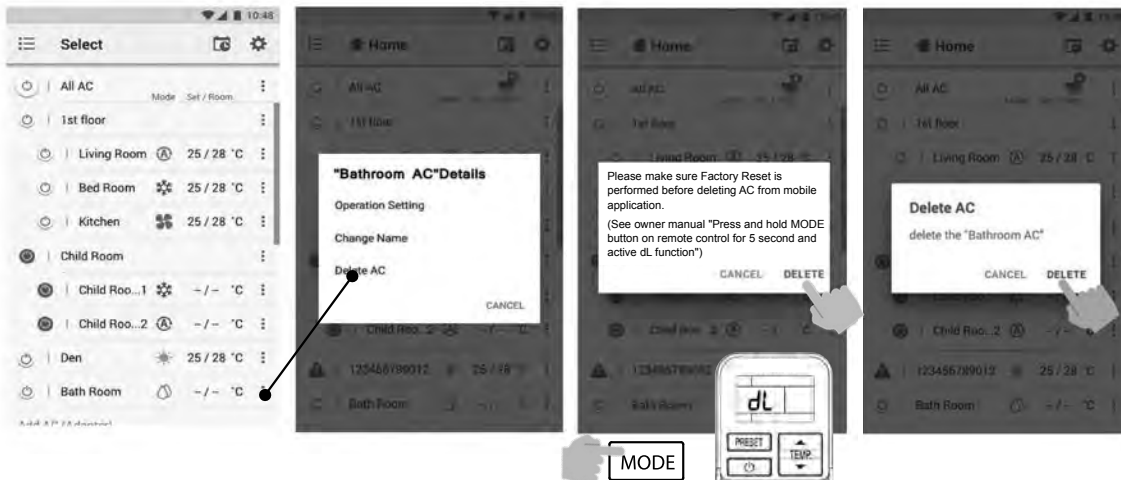

Weekly schedule set.

Day select Monday - Sunday

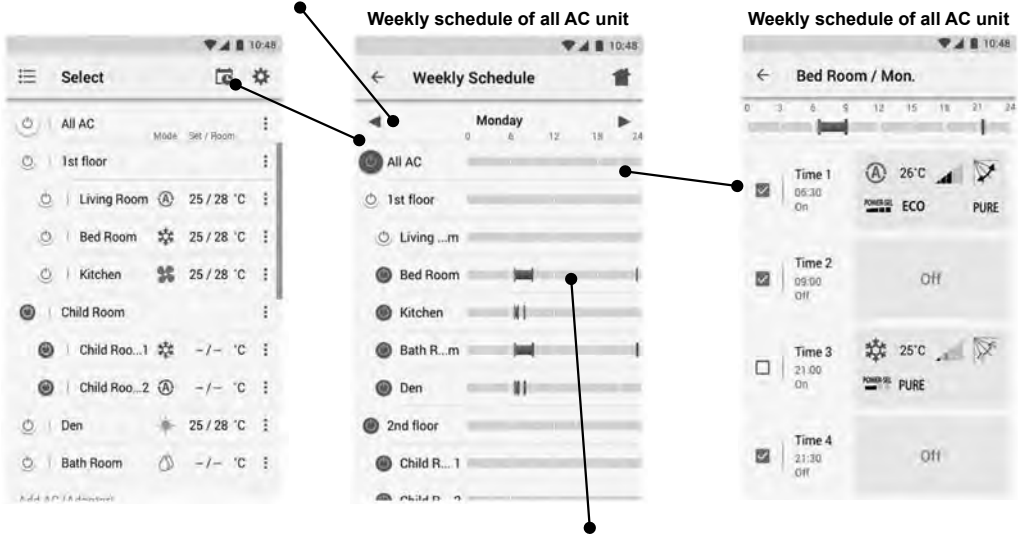

Time select



Weekly schedule set for each unit

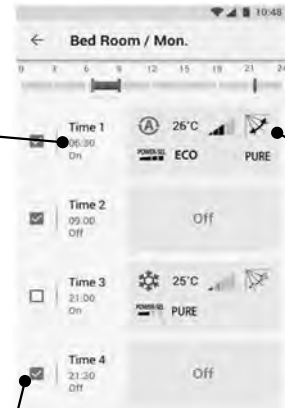

Mode select



Select program for active by tick at select box

Weekly schedule cancel.



Select Room for Energy monitoring

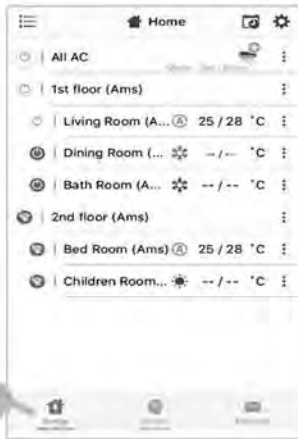

① Select Energy monitoring

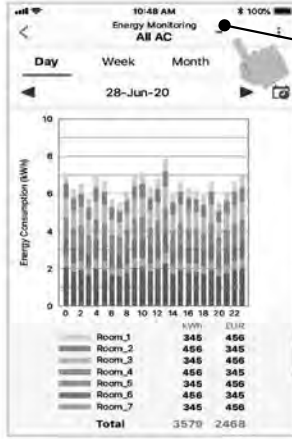

② Energy monitoring display

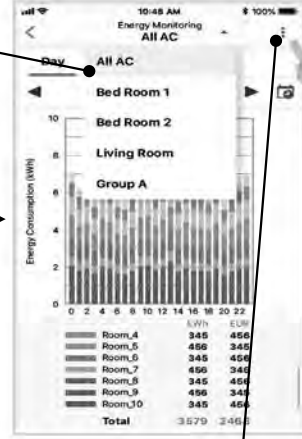

Set cost calculate and currency



Select Energy monitoring display

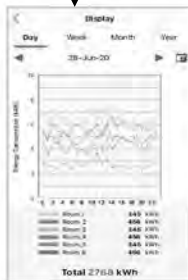
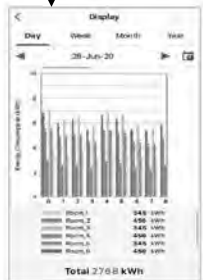
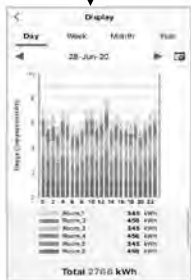
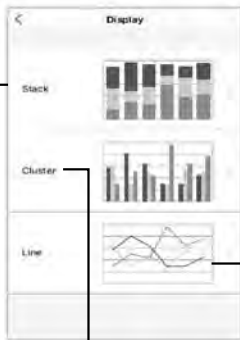

Export data and send by Email

- The power consumption displayed is just an estimate as it is calculated simply. It may sometimes differ from the result measured by the power meter.

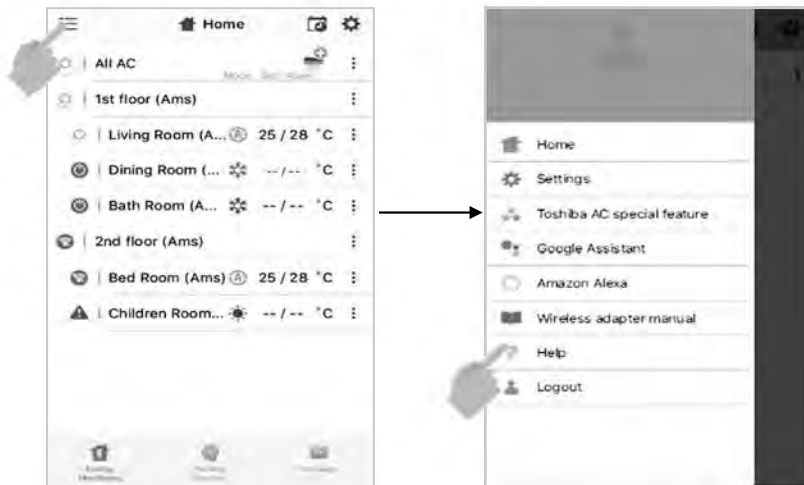

In case of have some problem can check from Help menu.



Note :

- The Wireless Adapter must be installed, maintained, repaired and removed by a qualified installer or qualified service person.
- Contact dealer and/or service center when equipment is malfunction.

คำเตือนเพื่อความปลอดภัย

| | | | |
|---|---|---|-------------------------------------|
|  | โปรดอ่านคำเตือนในคู่มือนี้อย่างละเอียดก่อนการใช้งาน |  | อุปกรณ์นี้เติมด้วยสารทำความเย็น R32 |
|---|---|---|-------------------------------------|

■ สัญลักษณ์คำเตือนบนชุดเครื่องปรับอากาศ

TH

| สัญลักษณ์คำเตือน | คำอธิบาย |
|---|---|
|  <p>CAUTION BURST HAZARD Open the service valves before the operation, otherwise there might be the burst.</p> | <p>ข้อควรระวัง</p> <p>อันตรายจากการระเบิด ให้เปิดวาล์วบริการก่อนเปิดเครื่องปรับอากาศ มิฉะนั้นอาจเกิดการระเบิด</p> |

- โปรดเก็บคู่มือฉบับนี้ไว้ในที่ๆ ผู้ใช้งานสามารถหาได้โดยง่าย
- โปรดอ่านคำเตือนในคู่มือฉบับนี้อย่างละเอียดก่อนการใช้
- อุปกรณ์นี้จะต้องใช้โดยผู้เชี่ยวชาญหรือผู้ได้รับการอบรมกับทางร้านค้าแล้ว ทั้งในอุตสาหกรรมและฟาร์ม หรือเพื่อการพาณิชย์โดยผู้ใช้ทั่วไป
- คำอธิบาย ณ ที่นี้ ถือเป็นคำเตือน ข้อควรปฏิบัติ และข้อควรระวัง เพื่อไม่ให้เกิดอันตราย โดยคำอธิบายมีข้อมูลสำคัญเกี่ยวกับความปลอดภัย ควรตรวจสอบให้แน่ใจว่าได้อ่านคำเตือนทั้งหมดครบถ้วนแล้ว

อันตราย

- ห้ามประกอบ ซ่อมแซม เปิด หรือถอดฝาครอบ อาจทำให้ได้รับอันตรายจากแรงเคลื่อนไฟฟ้าสูง กรุณาติดต่อตัวแทนจำหน่ายหรือผู้ชำนาญงานในการประกอบเครื่องดังกล่าว
- การปิดเครื่องปรับอากาศ ไม่ได้เป็นการป้องกันไฟฟ้าช็อตซึ่งอาจเกิดขึ้นได้
- ควรติดตั้งเครื่องปรับอากาศ ตามข้อกำหนดการเดินสายไฟ
- วิธีการตัดกระแสไฟจากตัวจ่ายไฟหลัก ที่มีระยะห่างหน้าสัมผัสของขั้วต่อทุกขั้ว อย่างน้อย 3 มม. ต้องใช้ร่วมในการเดินสายแบบตายตัว
- จะต้องเก็บอุปกรณ์ไว้ในห้องที่ไม่มีองค์ประกอบให้เกิดไฟ (เช่น เบลวไฟ อุปกรณ์ที่ใช้ก๊าซหรือเครื่องทำความร้อน)
- เพื่อหลีกเลี่ยงไม่ให้เกิดอัคคีภัย การระเบิด หรือการบาดเจ็บ ควรใช้เครื่องให้ห่างจากก๊าซที่เป็นอันตราย ก๊าซไวไฟ หรือก๊าซพิษ) หรือวัตถุที่ก่อให้เกิดอันตรายในบริเวณอุปกรณ์

⚠ คำเตือน

- อย่าให้ร่างกายรับลมเย็นหรือร้อนโดยตรงจากเครื่องปรับอากาศเป็นเวลานาน
- อย่าเหย่นิ้วหรือสิ่งของเข้าไปในช่องลมเข้าหรือลมออก
- เมื่อเกิดความผิดปกติขึ้น (มีกลิ่นไหม้ ฯลฯ) ให้หยุดใช้เครื่องปรับอากาศและหยุดการเชื่อมต่อกับกระแสไฟฟ้า และปิดอุปกรณ์ตัดวงจร
- อุปกรณ์นี้สร้างขึ้นมาเพื่อให้คนทั่วไปรวมทั้งเด็กที่มีอายุ 8 ปีขึ้นไปได้ใช้ แม้ว่าจะมีความไม่สมบูรณ์ทางร่างกาย การรับรู้ และทางจิต หรือไม่มีประสบการณ์และความรู้ ยกเว้นว่าบุคคลผู้นั้นอยู่ในความควบคุมดูแลในการใช้เครื่องโดยบุคคลที่รับผิดชอบความปลอดภัยของบุคคลเหล่านี้โดยตรง ไม่ควรให้เด็กเล่นเครื่องปรับอากาศ เด็กไม่ควรทำความสะอาดและบำรุงรักษาอุปกรณ์นี้ หากไม่ได้รับการควบคุมดูแล
- เครื่องนี้ไม่เหมาะสำหรับการใช้งานโดยผู้ทุพพลภาพ (รวมถึงเด็ก) ผู้ที่มีปัญหาด้านประสาท การรับรู้หรือด้านสุขภาพจิต รวมถึงผู้ที่ขาดประสบการณ์หรือความรู้ในการใช้งาน หากปราศจากผู้ทำหน้าที่แนะนำการใช้งานเครื่องและดูแลความปลอดภัยให้
- เครื่องปรับอากาศจะต้องได้รับการติดตั้ง การบำรุงรักษาและการซ่อมแซม และถอดออกโดยผู้ติดตั้งหรือผู้ให้บริการที่มีคุณสมบัติเหมาะสม เมื่อมีงานใดๆ ที่เกี่ยวข้องกับเครื่องปรับอากาศนี้ ให้ถามผู้ติดตั้ง หรือผู้ให้บริการที่มีคุณสมบัติเหมาะสม ให้ดำเนินการต่อไป
- เด็กจะต้องอยู่ในความควบคุม เพื่อให้แน่ใจว่าเครื่องปรับอากาศนี้ จะไม่ก่อให้เกิดอันตรายกับเด็ก
- ห้ามใช้น้ำยาทำความเย็นนอกเหนือจากที่ระบุไว้ (R32) โดยการเติมหรือการใช้แทนที่ไม่อย่างนั้นอาจเกิดความดันผิดปกติ ในส่วนของวงจรการทำงานระบบทำความเย็น ซึ่งอาจทำให้เครื่องไม่สามารถทำงานได้ หรือการระเบิด หรือการบาดเจ็บต่อร่างกาย สิ่งของและทรัพย์สิน
- ห้ามใช้วิธีการเร่งการละลายน้ำแข็ง หรือวิธีการกำจัดน้ำแข็งอื่นๆ นอกเหนือจากคำแนะนำโดยผู้ผลิต
- อุปกรณ์จะต้องเก็บไว้ในห้องที่ไม่มีองค์ประกอบให้เกิดไฟ (เช่น เปลวไฟ อุปกรณ์ที่ใช้ก๊าซหรือเครื่องทำความร้อน)
- โปรดทราบว่าปกติแล้วน้ำยาทำความเย็นจะไม่มีกลิ่น
- ห้ามแทงหรือทุบ เพราะว่าในอุปกรณ์นี้มีความดันอยู่ ไม่ให้อุปกรณ์นี้อยู่ใกล้ความร้อน เปลวไฟ ประกายไฟ หรือแหล่งกำเนิดการเผาไหม้อื่นๆ ไม่เช่นนั้น อุปกรณ์อาจเกิดการระเบิด และทำให้เกิดการบาดเจ็บและเสียชีวิต

⚠ ข้อควรระวัง

- ห้ามล้างอุปกรณ์ด้วยน้ำ เพราะอาจทำให้ไฟฟ้าช็อต
- ห้ามใช้เครื่องปรับอากาศเพื่อจุดประสงค์อื่น เช่นการถนอมอาหาร และเลี้ยงสัตว์
- ห้ามเหยียบหรือวางสิ่งของต่างๆ บนอุปกรณ์ ทั้งภายในและภายนอก อาจก่อให้เกิดการบาดเจ็บหรืออุปกรณ์เสียหาย
- ห้ามสัมผัสครีบอลูมิเนียม เพราะอาจทำให้เกิดการบาดเจ็บ
- ก่อนการทำความสะอาด ให้ปิดสวิทช์หลัก และปิดอุปกรณ์ตัดต่อวงจร
- เมื่อไม่ได้ใช้อุปกรณ์เป็นเวลานาน ให้ปิดสวิทช์หลักและปิดอุปกรณ์ตัดต่อวงจร
- แนะนำให้บำรุงรักษาอุปกรณ์นี้โดยผู้เชี่ยวชาญ เมื่อใช้งานมาเป็นระยะเวลาเวลานาน
- ผู้ผลิตจะไม่รับผิดชอบใดๆ หากเกิดความเสียหายที่เกิดจากการไม่อ่านข้อมูลโดยละเอียดจากคู่มือนี้

1 จอแสดงตัวเครื่องภายใน

- ① ไฟแสดง ECO (สีขาว)
- ② การจัดการ Wi-Fi (สีขาว)
- ③ ระบบไอเพาเวอร์ (สีขาว)
- ④ ไฟแสดง Timer (สีขาว)
- ⑤ โหมดการทำงาน (สีขาว)

• ความสว่างหลอดไฟหน้าจอสามารถปรับได้ ปฏิบัติตามขั้นตอนในข้อที่ ①).

2 การเตรียมการก่อนใช้งาน

การเตรียมแผ่นกรอง

- เปิดช่องลมเข้า แล้วถอดแผ่นกรองอากาศออก
- ประกอบแผ่นกรอง (ดูรายละเอียดที่คู่มือการติดตั้ง)

การใส่แบตเตอรี่ (เมื่อใช้งานแบบไร้สาย)

- ถอดฝาครอบแบบเลื่อนออก
- ใส่แบตเตอรี่ใหม่ 2 ก้อน (ขนาด AAA) ให้ถูกขั้ว ทั้งขั้วบวก (+) และขั้วลบ (-)

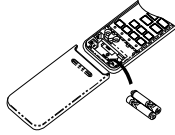

การตั้งนาฬิกา

- ใช้ปลายดินสอกด **LOCK** หากไฟแสดงการตั้งเวลาระดับหรี่ ไปยังขั้นตอนที่ 2
- กด **ON** หรือ **OFF** : ปรับเวลา
- กดปุ่ม **SET** : ตั้งเวลา

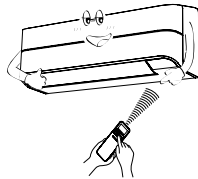

การรีเซ็ตรีโมทคอนโทรล

กดปุ่ม **RESET** โดยใช้ปลายดินสอหรือ

- ถอดแบตเตอรี่
- กด **POWER**
- ใส่แบตเตอรี่

3 ทิศทางการไหลของอากาศ

| | | |
|----------|---|--|
| 1 | กดปุ่ม FIX : ปรับบานเกล็ดในแนวตั้งตามต้องการ การไหลของอากาศในแนวตั้งตามต้องการ | |
| 2 | กดปุ่ม SWING : ส่ายลมโดยอัตโนมัติและกดปุ่มนี้อีกครั้ง เพื่อหยุดการทำงาน | |
| 3 | สำหรับบานเกล็ดในแนวนอน ให้ใช้มือปรับ | |

หมายเหตุ:

- อย่าปรับบานเกล็ดด้วยมือเอง
- บานเกล็ดอาจปรับตำแหน่งเองในบางโหมดการทำงาน

4 การทำงานของรีโมทคอนโทรล

- ตัวส่งสัญญาณอินฟราเรด
- ปุ่มเปิดปิด **POWER**
- ปุ่มเลือกการทำงาน **MODE**
- ปุ่มรับอุณหภูมิ **TEMP.**
- ปุ่มความเร็วพัดลม **FAN**
- ปุ่มส่ายบานเกล็ด **SWING**
- ปุ่มตั้งบานเกล็ด **FIX**
- ปุ่มตั้งเวลาเปิด **ON**
- ปุ่มตั้งเวลาปิด **OFF**
- ปุ่มตั้งบานเกล็ด **SET**
- ปุ่มตั้งบานเกล็ด **CLR**
- ปุ่มตั้งความจำและตั้งเครื่องล่วงหน้า **PRESET**
- ปุ่มไอเพาเวอร์ **IONSE**
- ปุ่มทำงานแบบประหยัด **ECO**
- ปุ่มควบคุมเสียง **QUIET**
- ปุ่มควบคุมความเย็นขณะหลับ **COMFORT SLEEP**
- ปุ่มตั้งค่ากรองอากาศใหม่ **FILTER**
- ปุ่มตั้งนาฬิกาใหม่ **clock**
- ปุ่มตรวจสอบ **check**
- ปุ่มตั้งค่ากรองอากาศใหม่ **RESET**

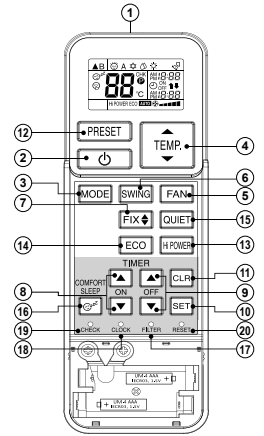

หมายเหตุ:

- รีโมทคอนโทรลที่เตรียมมาพร้อมกับเครื่องปรับอากาศนี้เป็นแบบไร้สาย ซึ่งสามารถปรับเปลี่ยนให้เป็นแบบใช้สายควบคุมเครื่องปรับอากาศได้ โดยหากต้องการปรับเปลี่ยนเป็นแบบใช้สายควบคุม สามารถดูวิธีการและขั้นตอนได้ในหัวข้อ "วิธีการเชื่อมต่อรีโมทคอนโทรลสำหรับการใช้งานผ่านสาย" ของคู่มือการติดตั้ง
- ในการใช้งานผ่านสายรีโมทคอนโทรล จะกลับสู่ค่าเริ่มต้น (การตั้งค่าความจำ, การตั้งเวลาเปิดและปิดเครื่องล่วงหน้า รวมถึงนาฬิกาจะกลับสู่ค่าเริ่มต้น) เมื่อผู้ใช้งานตัดแหล่งจ่ายไฟของเครื่องปรับอากาศ

5 ระบบอัตโนมัติ

เลือกระบบการทำงานโดยอัตโนมัติระหว่างการทำความเย็น หรือพัดลมอย่างเดียว

- กดปุ่ม **MODE** : เลือก Auto A
- กดปุ่ม **TEMP.** : ตั้งอุณหภูมิที่ต้องการ อุณหภูมิต่ำสุด 17°C, อุณหภูมิสูงสุด 30°C
- กดปุ่ม **FAN** : เลือก AUTO, LOW, LOW+, MED, MED+, HIGH

6 ระบบทำความเย็น

- กดปุ่ม **MODE** : เลือก "ทำความเย็น"
- กดปุ่ม **TEMP.** : ตั้งอุณหภูมิที่ต้องการ ต่ำสุด = 17°C, สูงสุด = 30°C.
- กดปุ่ม **FAN** : เลือก AUTO, LOW, LOW+, MED, MED+, HIGH

7 ระบบลดความชื้น

ในการลดความชื้น จะมีการควบคุมสมรรถนะในการทำความเย็นโดยอัตโนมัติ

- กดปุ่ม **MODE** : เลือกระบบลดความชื้น
- กดปุ่ม **TEMP.** : ตั้งอุณหภูมิที่ต้องการ อุณหภูมิต่ำสุด 17°C, อุณหภูมิสูงสุด 30°C

หมายเหตุ: ความเร็วพัดลมของระบบลดความชื้นจะถูกตั้งเป็น Auto เท่านั้น

8 ระบบไฮเพาเวอร์

หากต้องการควบคุมอุณหภูมิห้องโดยอัตโนมัติเพื่อให้กระแสลมพัดเย็นและแรงขึ้น (ยกเว้นในระบบ ลดความชื้น)

กดปุ่ม : เริ่มและหยุดการทำงาน

9 ระบบประหยัดพลังงาน

ใช้เมื่อต้องการควบคุมอุณหภูมิห้องแบบประหยัดพลังงาน (ยกเว้นในระบบลดความชื้น)

กดปุ่ม : เริ่มและหยุดการทำงาน

หมายเหตุ: ในระบบทำความเย็น: อุณหภูมิที่ตั้งจะเพิ่มขึ้นโดยอัตโนมัติ 1 องศา/1-2 ชั่วโมง (เพิ่มสูงสุด 2 องศาเซลเซียส)

10 ระบบตั้งเวลา

ตั้งเวลาที่จะให้เครื่องปรับอากาศทำงาน

| | การตั้งเวลาเปิด | การตั้งเวลาปิด |
|---|----------------------------------|---------------------------------|
| 1 | กดปุ่ม : ตั้งเวลาเปิดที่ต้องการ | กดปุ่ม : ตั้งเวลาปิดที่ต้องการ |
| 2 | กดปุ่ม : ตั้งเวลาที่ต้องการ | กดปุ่ม : ตั้งเวลาที่ต้องการ |
| 3 | กดปุ่ม : ยกเลิกการตั้งเวลา | กดปุ่ม : ยกเลิกการตั้งเวลา |

การตั้งเวลารายวัน ช่วยให้ท่านสามารถตั้งเวลาเปิดและปิดได้สำหรับทุกวัน

การตั้งเวลาแบบทุกวัน

| | | | |
|---|------------------------------|---|--|
| 1 | กดปุ่ม : ตั้งเวลาเปิด (ON) | 3 | กด |
| 2 | กดปุ่ม : ตั้งเวลาเปิด (OFF) | 4 | กดปุ่ม ขณะที่ลูกศร (↑ หรือ ↓) กระพริบ |

- ขณะที่ระบบการตั้งเวลาทุกวันทำงาน ลูกศรทั้งสองตัว (↑, ↓) จะปรากฏบนจอแสดงบนรีโมทคอนโทรล

หมายเหตุ:

- เก็บรีโมทคอนโทรลไว้ในที่ที่สามารถส่งสัญญาณไปยังตัวเครื่องภายในได้ มิฉะนั้น อาจเกิดการยึดเวลาออกไปถึง 15 นาที
- การตั้งเวลาจะถูกบันทึกไว้ เพื่อใช้งานในสภาวะเดียวกันในครั้งต่อไป

11 การปรับความสว่างหลอดไฟหน้าจอ

การลดความสว่างของหลอดไฟหน้าจอหรือปิดไฟหน้าจอ

- กด ค้างไว้ประมาณ 3 วินาที จนระดับความสว่าง (d0, d1, d2 หรือ d3) จะปรากฏบนหน้าจอ LCD ของรีโมทคอนโทรลแล้วหยุดกดปุ่มดังกล่าว
- กด เพิ่ม เพิ่ม หรือ ลด ลด เพื่อปรับความสว่างได้ถึง 4 ระดับ

| หน้าจอ LCD ของรีโมทคอนโทรล | หน้าจอการทำงาน | ความสว่าง |
|----------------------------|--|------------|
| d3 | หลอดไฟจะสว่างเต็มที่ | 100% |
| d2 | หลอดไฟจะสว่าง 50% | 50% |
| d1 | หลอดไฟจะสว่าง 50% และไฟแสดงการทำงานจะดับ | 50% |
| d0 | ปิดหลอดไฟทุกหลอด | ปิดทุกหลอด |

- ตามตัวอย่างของ d1 และ d0, หลอดไฟจะสว่างประมาณ 5 วินาที ก่อนที่จะดับ

12 ระบบทำงานชั่วคราว

ในการนี้ที่วางรีโมทคอนโทรลผลิตที่หรือแบตเตอรี่หมด

- กดปุ่ม RESET เพื่อเปิดหรือปิดเครื่องปรับอากาศโดยไม่ต้องใช้รีโมทคอนโทรล
- โหมดการทำงานตั้งไว้ที่ระบบ AUTOMATIC อุณหภูมิที่ตั้งล่วงหน้าอยู่ที่ 24°C ส่วนพัดลมจะทำงานที่ความเร็วอัตโนมัติ

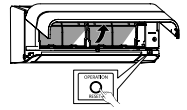

13 การตั้งค่าการใช้งานล่วงหน้า

ตั้งระบบการทำงานที่ต้องการเพื่อการทำงานในครั้งต่อไป เครื่องจะบันทึกการตั้งค่าไว้เพื่อการทำงานในครั้งต่อไป (ยกเว้นที่สภาวะการไหลของอากาศ)

- เลือกระบบการทำงานที่ต้องการ
- กดปุ่ม ค้างไว้ 3 วินาที เพื่อบันทึกค่าปรับตั้ง เครื่องหมายจะปรากฏ
- กดปุ่ม : ระบบที่ตั้งไว้เริ่มทำงาน

14 การตั้งการเริ่มทำงานใหม่โดยอัตโนมัติ

ผลิตภัณฑ์นี้ถูกออกแบบมาให้สามารถเริ่มทำงานใหม่หลังไฟฟ้ายืดข้อง เครื่องจะเริ่มงานอีกครั้งในสภาวะเดิมได้โดยอัตโนมัติ

รายละเอียด

ผลิตภัณฑ์นี้จัดส่งมาโดยที่การตั้งค่าเริ่มต้นทำงานใหม่อัตโนมัติ อยู่ในสถานะเปิดการทำงานอยู่ ท่านสามารถปรับใช้การทำงานนี้ได้ตามความต้องการ

วิธีการปิดระบบเริ่มทำงานใหม่อัตโนมัติ

- กดปุ่ม [OPERATION] บนตัวเครื่องภายใน ค้างไว้ 3 วินาที (จะได้ยินเสียง “บี๊บ” 3 ครั้ง และไฟ OPERATION ไม่กะพริบ)

วิธีการเปิดระบบเริ่มทำงานใหม่อัตโนมัติ

- กดปุ่ม [OPERATION] บนตัวเครื่องภายใน ค้างไว้ 3 วินาที (จะได้ยินเสียง “บี๊บ” 3 ครั้ง จากนั้นไฟ OPERATION จะกะพริบ 5 ครั้ง/วินาที เป็นเวลา 5 วินาที)

หมายเหตุ:

- ในกรณีที่มีการตั้งเวลาเปิดหรือการตั้งเวลาปิด ระบบนี้จะไม่ทำงาน

15 การทำงานแบบเงียบ

เครื่องจะทำงานด้วยพัดลมความเร็วต่ำมากเพื่อให้เกิดเสียงน้อยที่สุด (ไม่สามารถใช้ได้ในระบบลดความชื้น)

กดปุ่ม : เริ่มและหยุดการทำงาน

หมายเหตุ: การทำงานแบบเงียบอาจไม่สามารถทำความเย็นได้อย่างเพียงพอในบางสภาวะ เนื่องจากคุณลักษณะของการทำงานแบบเงียบ

16 ระบบหลับสบาย

เพื่อการนอนหลับที่สบาย ระบบนี้จะควบคุมกระแสลมโดยอัตโนมัติและปิดระบบเองอัตโนมัติ

กดปุ่ม : เลือก 1, 3, 5 หรือ 9 ชั่วโมงสำหรับการทำงาน

หมายเหตุ:

- ในระบบทำความเย็น อุณหภูมิที่ตั้งจะเพิ่มขึ้นโดยอัตโนมัติ 1 องศา/1-2 ชั่วโมง (เพิ่มสูงสุด 2 องศา)
- หลอดไฟระบบประหยัดพลังงานและหลอดไฟระบบตั้งเวลาจะสว่างทั้งสองดวง

17 ระบบทำความสะอาดอัตโนมัติ

(ระบบทำความเย็นและระบบลดความชื้นเท่านั้น)

ป้องกันกลิ่นเหม็นที่เกิดจากความชื้นในตัวเครื่องภายใน

- หากกดปุ่ม หนึ่งครั้ง ขณะที่อยู่ในระบบ “ทำความเย็น” หรือ “ลดความชื้น” พัดลมจะทำงานต่อไปอีก 30 นาที และจะหยุดเองโดยอัตโนมัติ ทำให้สามารถลดความชื้นในตัวเครื่องภายในได้
- หากต้องการหยุดการทำงานของระบบ กดปุ่ม มากกว่า 2 ครั้ง ภายใน 30 วินาที

18 การบำรุงรักษา

! ปิดเครื่องตัดกระแสไฟฟ้าเป็นอันดับแรก

ตัวเครื่องภายในและรีโมทคอนโทรล

- ทำความสะอาดตัวเครื่องภายในและรีโมทคอนโทรลด้วยผ้าชุบน้ำหมาดๆ
- ห้ามใช้น้ำมันเบนซิน, ทินเนอร์, ผงขัดเงา หรือน้ำยากำจัดฝุ่นที่เป็นสารเคมี

แผ่นกรองอากาศ

ทำความสะอาดแผ่นกรองทุก 2 สัปดาห์

1. เปิดหน้ากกาด้านหน้า (ช่องลมเข้า)
2. ถอดแผ่นกรองอากาศออก
3. ดูดฝุ่นหรือล้างแผ่นกรองด้วยน้ำ และปล่อยให้แห้งไว้ให้แห้ง
4. ประกอบแผ่นกรองอากาศเข้าที่และปิดหน้ากกาด้านหน้า

19 การทำงานและสมรรถนะ

1. ระบบการคุ้มครองสามนาทีก่อน: ป้องกันตัวเครื่องไม่ให้ทำงานเป็นเวลา 3 นาที เมื่อเครื่องเริ่มทำงานใหม่ทันทีหรือเมื่อเปิดเครื่อง
2. เสียงแตกเบาๆ อาจเกิดขึ้นขณะทำงาน ซึ่งเป็นเรื่องปกติเพราะเสียงดังกล่าวอาจเกิดขึ้นเพราะการขยายตัว/หดตัวของพลาสติก

สภาวะการทำงานของเครื่องปรับอากาศ

| ระบบ | อุณหภูมิ | | |
|---------------|---------------|----------------|--------------|
| | อุณหภูมิภายใน | อุณหภูมิภายนอก | อุณหภูมิห้อง |
| การทำความเย็น | -10°C - 46°C | -10°C - 46°C | 21°C - 32°C |
| การลดความชื้น | -10°C - 46°C | -10°C - 46°C | 17°C - 32°C |

20 การแก้ไขปัญหา (จุดที่ต้องตรวจสอบ)

| ตัวเครื่องไม่ทำงาน | การทำความเย็นหรือความร้อนมีประสิทธิผลต่ำ |
|---|---|
| <ul style="list-style-type: none"> • สวิตช์หลักปิดอยู่ • เครื่องตัดกระแสไฟฟ้าทำงาน เพื่อตัดการจ่ายไฟ • ไฟตก • ตั้งเวลาเปิด (ON) | <ul style="list-style-type: none"> • แผ่นกรองเต็มไปด้วยฝุ่น • ตั้งอุณหภูมิไม่ถูกต้อง • หน้าต่างหรือประตูเปิดอยู่ • ช่องลมเข้าหรือช่องลมออกของตัวเครื่องภายนอกถูกกีดขวาง • ความเร็วพัดลมต่ำเกินไป • เครื่องปรับอากาศอยู่ในระบบ FAN หรือ DRY • ตั้งค่าฟังก์ชันปรับระดับพลังงานไว้ที่ 75% หรือ 50% (ฟังก์ชันนี้ขึ้นอยู่กับรีโมทคอนโทรล) |

21 การเลือกรีโมทคอนโทรล A-B

สำหรับแยกการใช้รีโมทคอนโทรลควบคุมการทำงานของเครื่องปรับอากาศแต่ละตัว ในกรณีที่ต้องการเลือกเครื่องปรับอากาศสองเครื่องให้กลับกัน

การตั้งค่ารีโมทคอนโทรล B

1. กดปุ่ม RESET บนตัวเครื่องภายในเพื่อเปิดเครื่องปรับอากาศ
2. ชีรีโมทคอนโทรลไปที่ตัวเครื่องภายใน
3. กดปุ่ม ที่ด้านหลังของรีโมทคอนโทรลค้างไว้ "00" จะแสดงขึ้นมาบนหน้าจอ (รูปที่ ①)
4. กดปุ่ม MODE ในขณะที่กดปุ่ม ค้างไว้อยู่ อยู่สัญลักษณ์ "B" จะแสดงขึ้นมาบนหน้าจอและข้อความ "00" จะหายไป และเครื่องปรับอากาศจะปิดการทำงาน พร้อมทั้งบันทึกรีโมทคอนโทรล B ไว้ในหน่วยความจำ (รูปที่ ②)

- หมายเหตุ:
1. ทำตามขั้นตอนด้านบน เพื่อตั้งค่ารีโมทคอนโทรลเป็นรีโมทคอนโทรล A
 2. รีโมทคอนโทรล A จะไม่แสดง "A" ขึ้นบนจอ
 3. ค่าตั้งจากโรงงานสำหรับรีโมทคอนโทรลคือ A

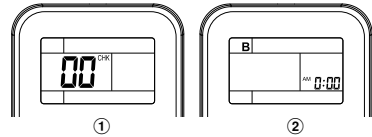

Carrier In The Air

ไปที่แอปพลิเคชันไดรบนอุปกรณ์ของคุณเพื่อดาวน์โหลดและติดตั้งแอปพลิเคชัน Carrier In The Air



แอปพลิเคชัน
คำสำคัญ : Carrier In The Air

เกี่ยวกับ Carrier In The Air

1. Carrier In The Air สามารถควบคุมการทำงานของเครื่องปรับอากาศด้วยสมาร์ตโฟนหรือแท็บเล็ต (อุปกรณ์พกพา) ผ่านการเชื่อมต่ออินเทอร์เน็ต
2. ควบคุมได้ทุกที่ด้วยซอฟต์แวร์ควบคุมทำงานบนระบบคลาวด์และอุปกรณ์พกพาสามารถตั้งค่าและตรวจสอบการทำงานของเครื่องปรับอากาศผ่านการเชื่อมต่ออินเทอร์เน็ต
3. ทุกท่านสามารถควบคุมได้สูงสุด 5 บัญชีผู้ใช้ต่ออุปกรณ์รับ-ส่งสัญญาณไร้สายหนึ่งตัว (ใช้อีเมลเดียวในการลงทะเบียน)
4. การควบคุมระบบเครื่องปรับอากาศหลายจุด หนึ่งบัญชีผู้ใช้สามารถควบคุมเครื่องปรับอากาศได้ถึง 10 เครื่อง
5. การควบคุมแบบเป็นกลุ่ม
 - 5.1 สามารถสร้างและควบคุมเครื่องปรับอากาศได้ 3 กลุ่ม
 - 5.2 สามารถควบคุมเครื่องปรับอากาศได้สูงสุด 10 เครื่องต่อกลุ่ม

การสนับสนุนแอปพลิเคชัน Carrier In The Air

iOS : 9.0 ขึ้นไป

Android : เวอร์ชัน 5.0 ขึ้นไป

TH



หมายเหตุ:

1. อุปกรณ์รับ-ส่งสัญญาณสามารถลงทะเบียนได้หนึ่งอีเมล หากลงทะเบียนด้วยอีเมลใหม่ อีเมลปัจจุบันจะไม่สามารถใช้งานได้
2. 1 อีเมลแอดเดรสสามารถใช้งานทะเบียนอุปกรณ์ได้ 5 เครื่องเพื่อใช้ควบคุมเครื่องปรับอากาศเครื่องเดียวกัน

ขั้นตอนการลงทะเบียน

เปิดแอปพลิเคชันและทำตามขั้นตอนการลงทะเบียนผู้ใช้



①. แตะเลือก Register



②. กรอกอีเมลแอดเดรส

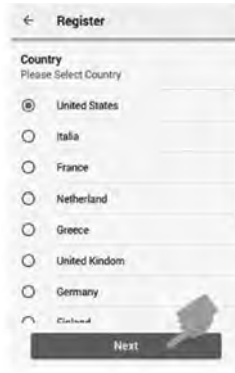

③. เลือกประเทศ

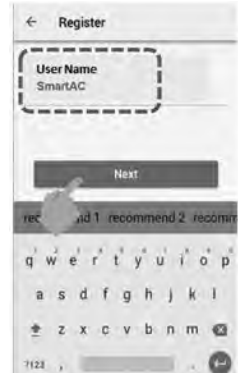

④. ป้อนชื่อผู้ใช้



⑤. ป้อนรหัสผ่าน 6-10 ตัว โดยมีทั้งตัวอักษรและตัวเลข



⑥. ตรวจสอบข้อกำหนดและเงื่อนไข

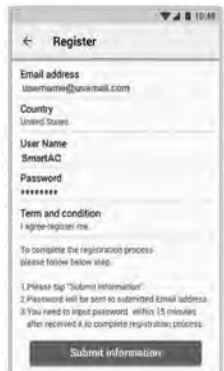

⑦. ยืนยันข้อมูล



⑧. ข้อมูลจะถูกส่งไปยังอีเมลให้คลิกที่ลิงก์เพื่อยืนยัน

เข้าสู่ระบบแอปพลิเคชัน Carrier In The Air

1. เชื่อมต่ออุปกรณ์รับ-ส่งสัญญาณไร้สายกับเครื่องปรับอากาศและเปิดแหล่งจ่ายไฟ

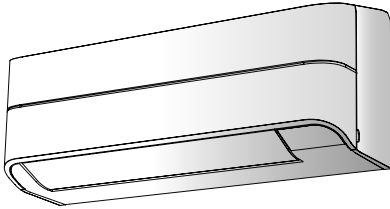

ชนิดติดตั้งในเครื่อง อุปกรณ์รับส่งสัญญาณไร้สายติดตั้งมาพร้อมกับตัวเครื่องแล้ว



2. เปิดแอปพลิเคชันและเลือก Log in



3. ป้อนชื่อผู้ใช้และรหัสผ่าน



4. เข้าสู่ระบบสำเร็จ

เพิ่มอุปกรณ์รับส่งสัญญาณไร้สายสำหรับการควบคุมโดยแอปพลิเคชัน Carrier In The Air



1. เลือก "Add AC (Adapter)" ตามที่แสดงด้านบน

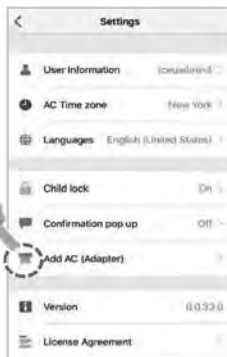

2. เลือกวิธีการเชื่อมต่อ AC (adapter)

อุปกรณ์รับส่งสัญญาณไร้สายที่ติดตั้งภายในเครื่อง

อุปกรณ์รับส่งสัญญาณไร้สายทำงานด้วยรีโมทคอนโทรลและการล็อกอินโดยอัตโนมัติ

*หมายเหตุ:

1. ในกรณีที่เปลี่ยนเราเตอร์ Wi-Fi หรือเปลี่ยนอีเมลสำหรับลงทะเบียนจำเป็นต้องทำตามขั้นตอนใหม่เพื่อเพิ่มอุปกรณ์รับส่งสัญญาณไร้สายอีกครั้ง (ชนิดติดตั้งในเครื่อง : กดปุ่ม MODE ที่รีโมทคอนโทรลเป็นเวลา 5 วินาทีเพื่อเปิดทำงานโหมด AP)
2. ในกรณีที่เปลี่ยนอุปกรณ์รับส่งสัญญาณไร้สายเพื่อใช้กับเครื่องปรับอากาศตัวอื่น จำเป็นต้องทำการรีเซ็ตสินค้าโรงงานและดำเนินการอีกครั้งเพื่อเพิ่มอุปกรณ์รับส่งสัญญาณไร้สาย (ชนิดติดตั้งในเครื่อง : กดปุ่ม MODE ที่รีโมทคอนโทรลเป็นเวลา 5 วินาทีและเลือก "rb")

เพิ่มอุปกรณ์รับส่งสัญญาณไร้สายสำหรับการควบคุมโดยแอปพลิเคชัน Carrier In The Air

③. เชื่อมต่อ AC (adapter)

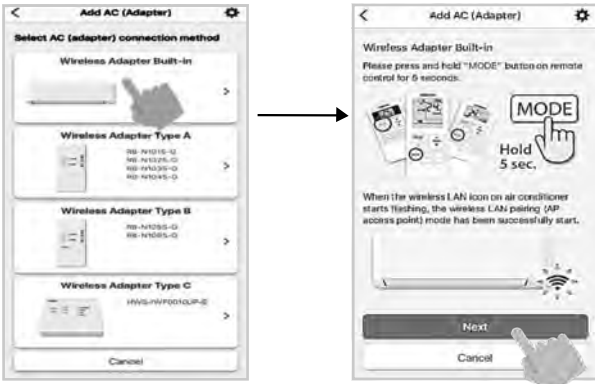

④. อุปกรณ์รับส่งสัญญาณไร้สายทำงานด้วยรีโมทคอนโทรล

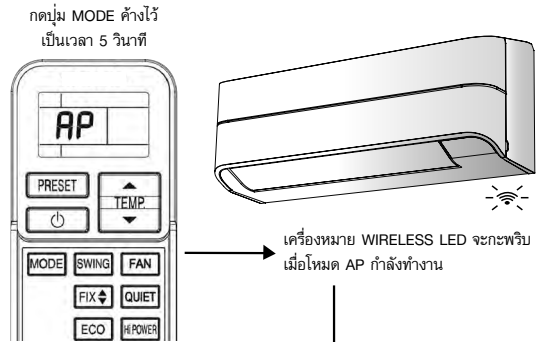

เครื่องหมาย WIRELESS LED จะกะพริบเมื่อโหมด AP กำลังทำงาน

⑥. เสร็จสิ้นการเพิ่มเครื่องปรับอากาศ



⑦. เชื่อมต่อสำเร็จ

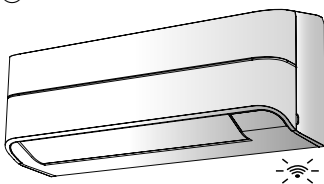

ไฟเตือนอุปกรณ์รับส่งสัญญาณไร้สายจะหยุดกะพริบ

⑤. เชื่อมต่อกับเราเตอร์ Home Wi-Fi



แอปพลิเคชัน Carrier In The Air

หน้าจอหลัก

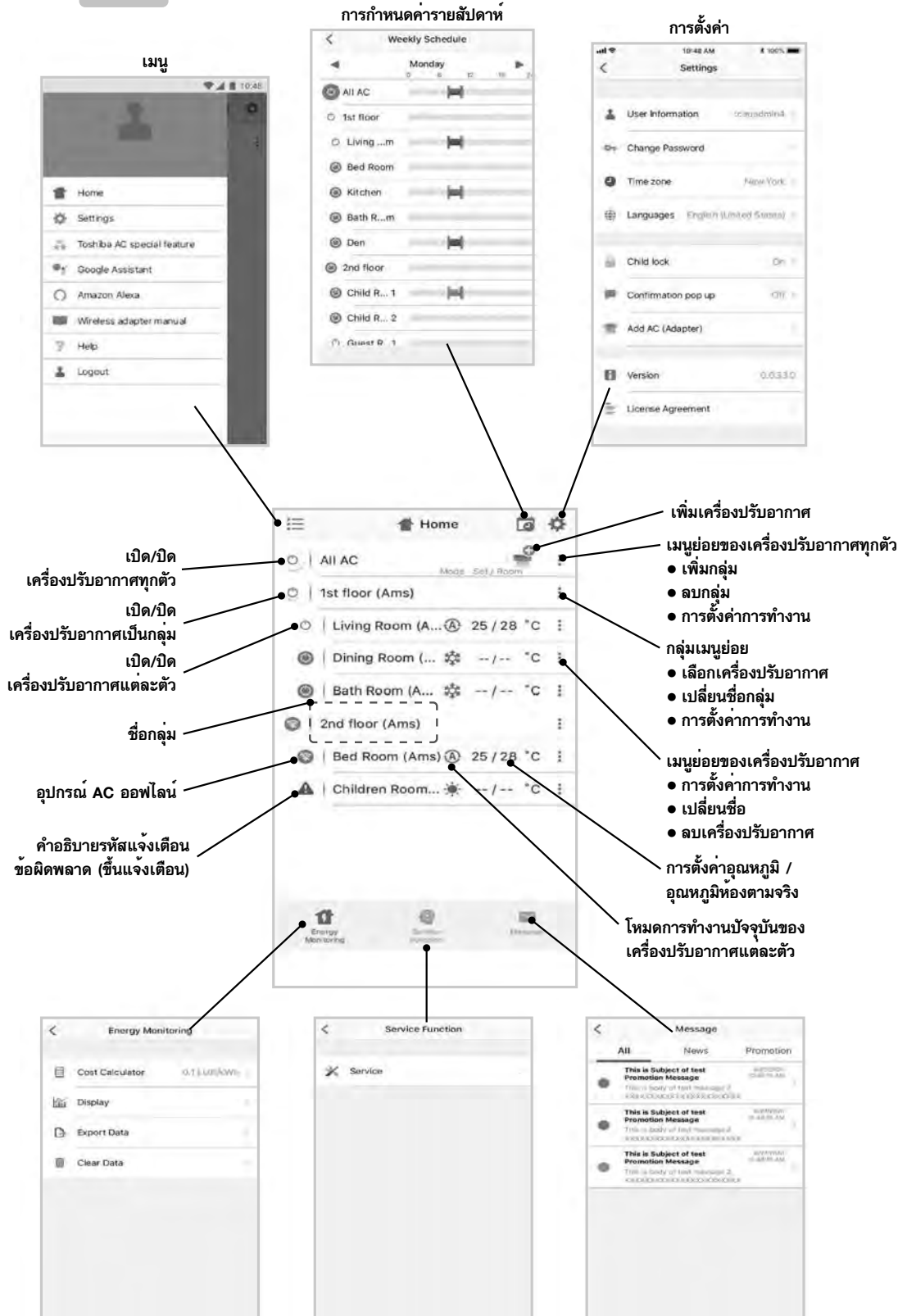

การตั้งค่าเงื่อนไขและโหมด



เข้าสู่โหมดการทำงานของเครื่องปรับอากาศทุกตัว

เข้าสู่โหมดการทำงานของเครื่องปรับอากาศแบบเป็นกลุ่ม

เข้าสู่โหมดการทำงานของเครื่องปรับอากาศแต่ละตัว

TH

เลือกโหมดสำหรับแอปพลิเคชัน Carrier In The Air

มีให้เลือก 5 โหมด

อัตโนมัติ



ทำความเย็น



การลดความชื้น



ทำความร้อน



พัดลมเท่านั้น



ปิด



การตั้งค่าในโหมดการทำงาน

เลือกโหมด

แตะเพื่อเลือกเครื่องปรับอากาศ

การกำหนดค่ารายสัปดาห์

ตั้งค่าเวลา OFF-ON

ตั้งค่าอุณหภูมิ

อุณหภูมิภายในอาคาร

อุณหภูมิภายนอกอาคาร

ตั้งค่าความเร็วพัดลม

ฟังก์ชันพิเศษ

ตั้งค่านานเกล็ด

ตั้งค่า Timer OFF-ON ตั้งแต่ 30 นาที-12 ชั่วโมง

ตั้งค่า Timer ON ได้จากโหมดปิดเท่านั้น

โหมดปิด

การทำงานแบบเป็นกลุ่ม

สูงสุด 3 กลุ่ม
1 กลุ่มใดสูงสุดถึง 10 เครื่อง
เพิ่มกลุ่ม

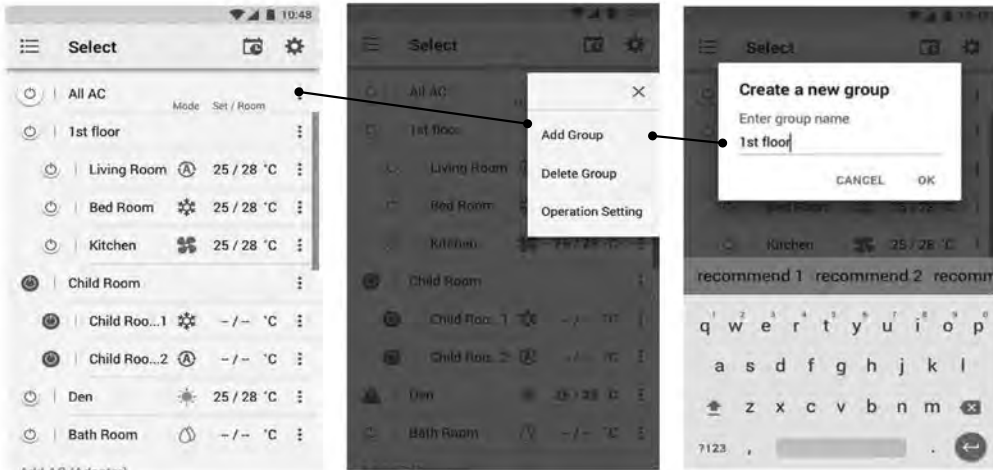

เพิ่มเครื่องปรับอากาศในกลุ่ม

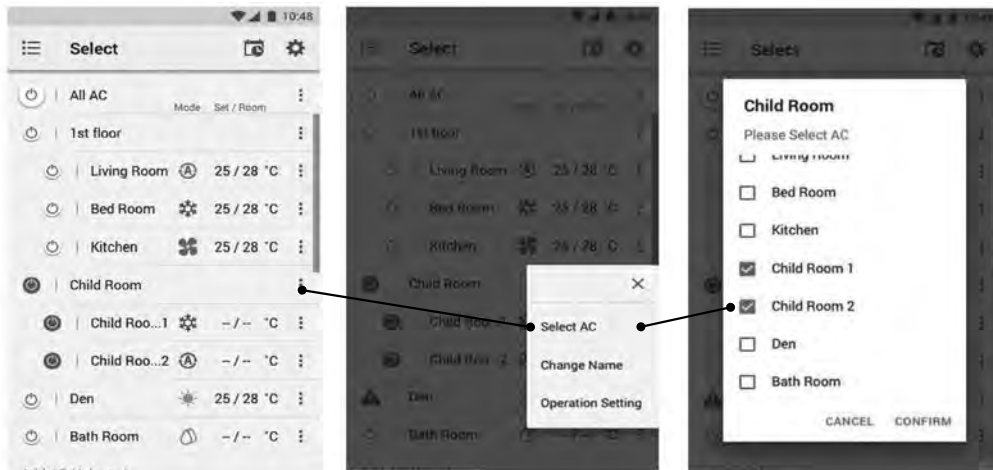

ลบเครื่องปรับอากาศในกลุ่ม

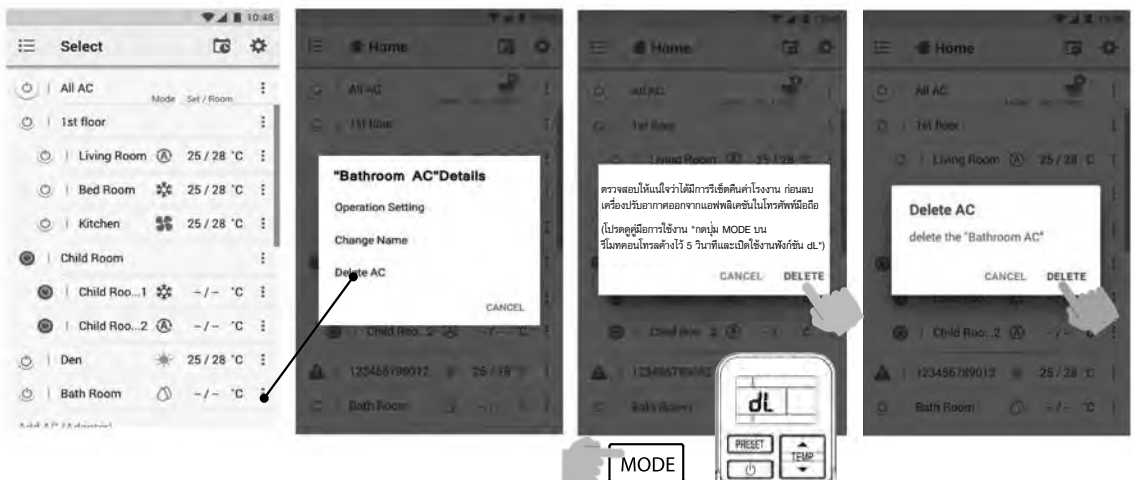

ตั้งค่ากำหนดการแบบรายสัปดาห์

เลือกวัน วันจันทร์ - วันอาทิตย์

กำหนดการแบบรายสัปดาห์
ของเครื่องปรับอากาศทุกตัว

กำหนดการแบบรายสัปดาห์
ของเครื่องปรับอากาศทุกตัว

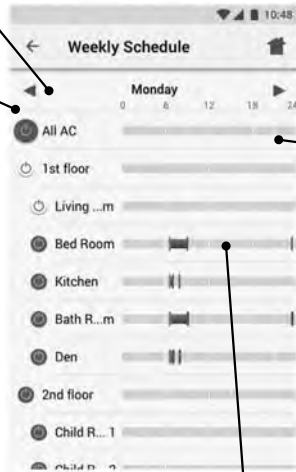
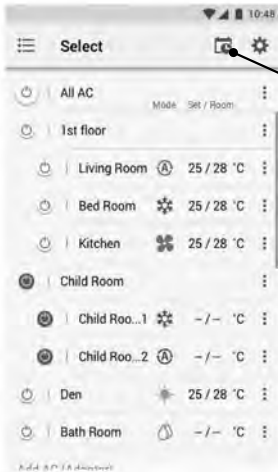

เลือกเวลา

กำหนดการแบบรายสัปดาห์
ของเครื่องปรับอากาศแต่ละตัว

เลือกโหมด



เลือกโปรแกรมให้ทำงานด้วยการเลือกที่กล่องตัวเลือก

ยกเลิกกำหนดการแบบรายสัปดาห์

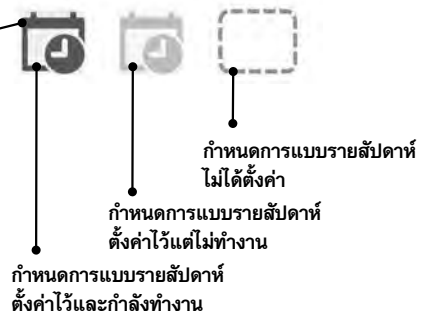
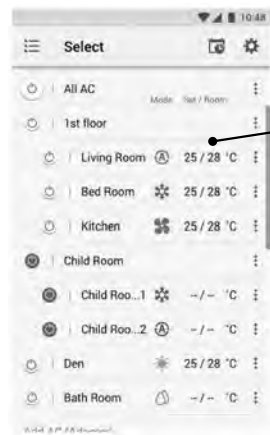

กำหนดการแบบรายสัปดาห์
ตั้งค่าไว้และกำลังทำงาน

กำหนดการแบบรายสัปดาห์
ตั้งค่าไว้แต่ไม่ทำงาน

กำหนดการแบบรายสัปดาห์
ไม่ได้ตั้งค่า

การตรวจสอบการใช้พลังงาน

เลือกห้องสำหรับการตรวจสอบการใช้พลังงาน

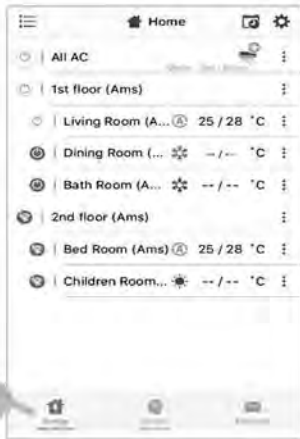

① เลือกการตรวจสอบการใช้พลังงาน
ตั้งค่าการคำนวณค่าใช้จ่ายและค่าเงิน

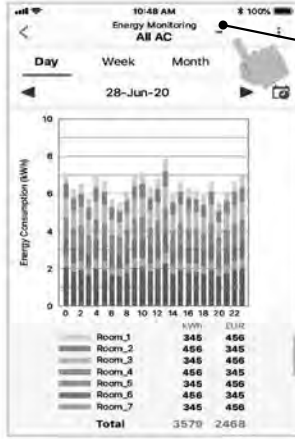

② หน้าจอการตรวจสอบการใช้พลังงาน

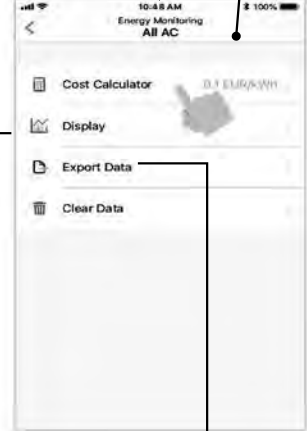
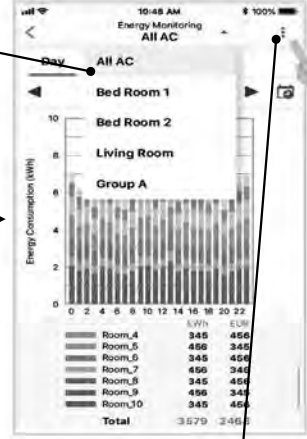

เลือกหน้าจอตรวจสอบการใช้พลังงาน

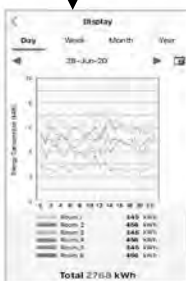
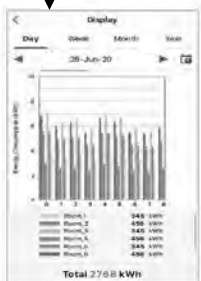
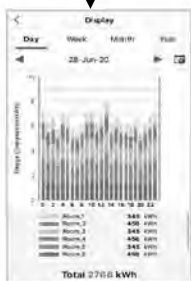
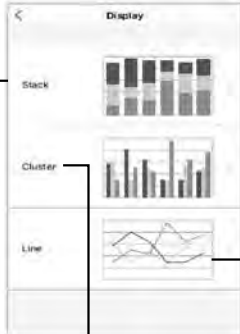

ส่งออกข้อมูลและส่งต่อด้วยอีเมล

- การบริโภคพลังงานที่แสดงเป็นเพียงแค่อุปกรณ์ที่ได้รับการคำนวณเบื้องต้นเท่านั้น ซึ่งอาจมีความแตกต่างจากผลลัพธ์ที่วัดโดยพาวเวอร์มิเตอร์

ในกรณีที่มีปัญหา สามารถตรวจสอบได้จากเมนูช่วยเหลือ

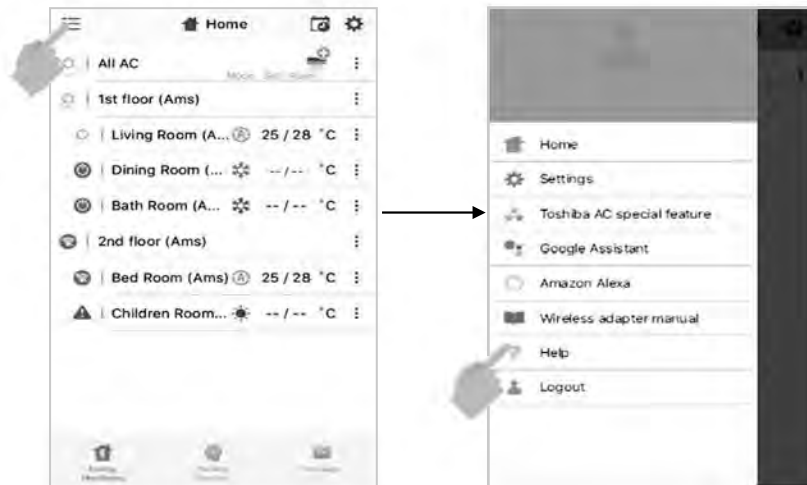

หมายเหตุ:

- ต้องให้ช่างติดตั้งหรือผู้ให้บริการที่ชำนาญการเป็นผู้ติดตั้ง รักษาซ่อมบำรุงและถอดอุปกรณ์รับส่งสัญญาณไร้สาย
- ติดต่อตัวแทนจำหน่ายหรือศูนย์บริการเมื่ออุปกรณ์ทำงานผิดปกติ

MEMO

A series of horizontal dotted lines for writing.

MEMO

A series of horizontal dotted lines for writing.



1144180223